

S55B - kování pro posuvné vestavěné dveře

Montáž horního vozíku

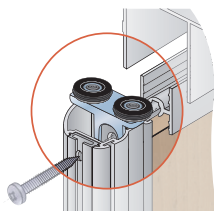

Dveřní výplň: sklo, zrcadlo 4mm
nebo bezpečnostní sklo 4mm

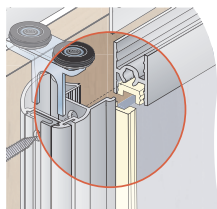

Krycí profil S06 N
k navaknutí

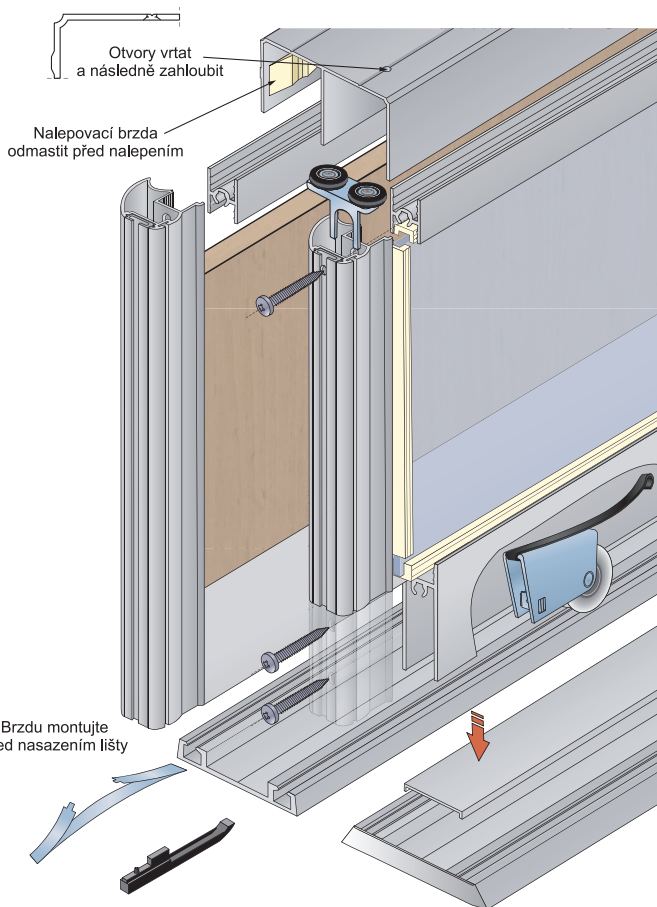
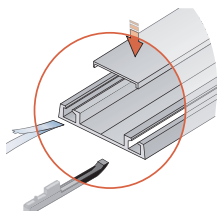

Sada S55B

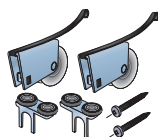

Profil S05

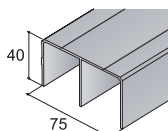

Profil S06 NN
krycí profil S06N

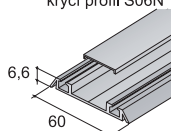

Profil S06 N
krycí profil S06N

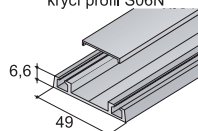

Profil S55 horní a střed.

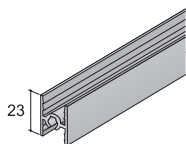

Profil S55 dolní

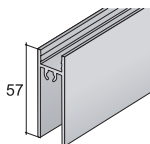

Profil S05-1

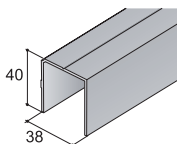

Profil S06N-1

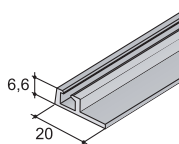

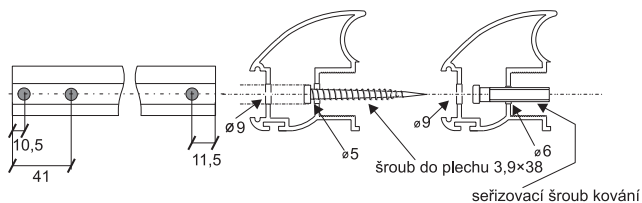
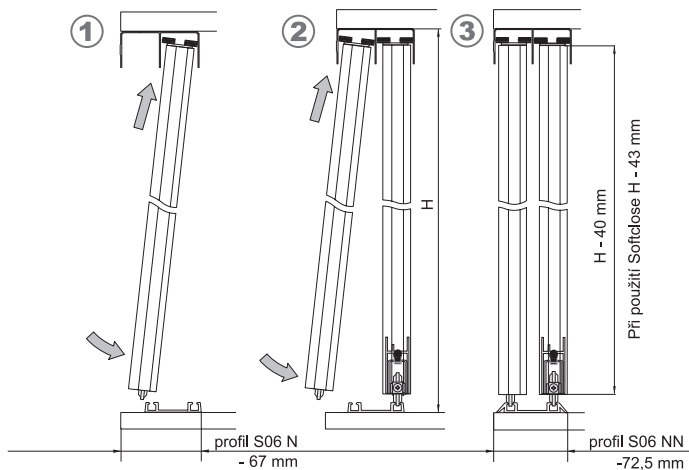

URČENÍ ROZMĚRŮ PŘÍČEK A VÝPLNÍ:

				ODEČTY PRO VÝŠKY VÝPLNÍ:	
	odečet pro sklo	odečet pro lamino	odečet pro příčku	lamino tl. 10 mm	sklo tl. 4mm
S16	36mm	33mm	50mm		
S17	36mm	33mm	50mm		
				S55 horní příčka	
				S55 dolní příčka	

*šířka křídla - odečet = délka příčky nebo šířka výplně

Příklad:

zadání: světlost otvoru: výška 2600mm, šířka 1800mm, 2 dveře, překrytí o šířku madla

šířka dveří s madlem S16...(světla šířka + šířka madla) / počet dveří...(1800+40)/2 = 920mm

šířka výplně - sklo...920 - 36 = 884mm

šířka výplně - lamino...920 - 33 = 887mm

výška dveří...2600 - 40 = 2560mm

výška výplně - sklo...2560 - 16 - 47=2497mm

výška výplně - lamino...2560 - 15 - 45,5 = 2499,5mm

